



MAGNETISCHE ACHTERWANDEN

Magnetolab Innovatie en persoonlijkheid in de keuken

Magnetolab is een innovatief, praktisch en dynamisch systeem, ontworpen om ergonomische oplossingen te bieden om uw keukenscherm flexibel in te delen en te organiseren. Magnetolab bestaat uit een magnetisch paneel, verkrijgbaar in een ongelooflijk brede selectie materialen. Dagelijkse accessoires kunnen - dankzij magnetisme - worden bevestigd, verplaatst en gemakkelijk losgemaakt worden, zonder dat er gaten of andere steunen nodig zijn. Het resultaat is een persoonlijke, sfeervolle en dynamische ruimte tussen de onder- en bovenkasten van de keukenruimte.

Magnetolab is waar innovatie het in Italië gemaakte design en vakmanschap ontmoet. Het Magnetolab-project is in de loop van de tijd tot in elk detail ontwikkeld en verfijnd, gebruikmakend van de nieuwste technologieën en gebruikmakend van de juiste ruimtes en knowhow en bovenal, grote vastberadenheid.

Hoe werkt het?

Het systeem bestaat uit verlijmen van het geselecteerde paneelmateriaal: niet-verlicht glas, verlicht glas, schoolbordglas, Dekton, Florim, Laminam of Neolith, over de Magnetolab "plaat". De plaat wordt met speciaal ontworpen magneten aan de muur bevestigd. Magnetolab-systeem transformeert uw keuken in een unieke, op maat gemaakte en functionele ruimte waar elk magnetisch accessoire kan worden bevestigd, losgemaakt en over het hele oppervlak verplaatst.

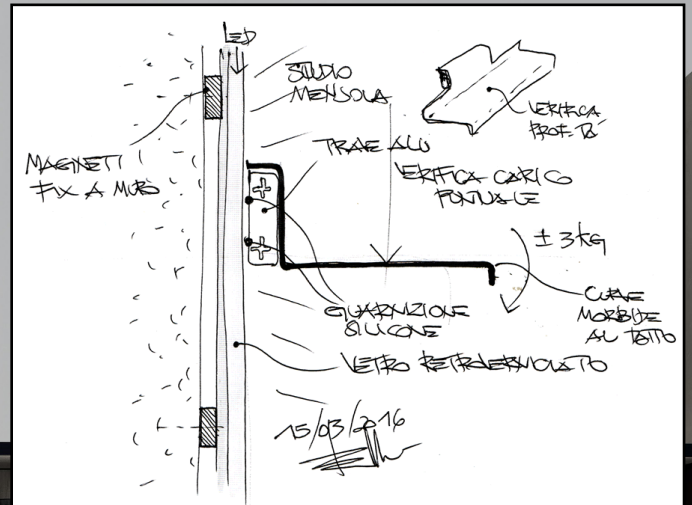

magne+olab
CREA IL TUO SPAZIO

Ervaring, design en innovatie gemaakt in Italië ten dienste van functionele keukens en woonruimtes die passen bij elke stijl en inrichting. Slimme en elegante oplossingen voor het vernieuwen, renoveren of simpelweg moderniseren van uw keuken.





HET PANEEL IN GLAS EN LICHT: HET HART VAN MAGNETOLAB

Met deze oplossing wordt de achterwand van de keuken een lichtgevend oppervlak dat het werkblad functioneler maakt. De verlichting met heldere leds, met intensiteitsregeling, is verkrijgbaar in zowel geïntegreerde als strijklicht uitvoering.

Het glas is gehard om schokken en temperatuur veranderingen door het koken te weerstaan. Magnetolab, in alle uitvoeringen, kan in elke positie worden bewerkt voor het aanbrengen van stopcontacten of kranen. Smart Moving is het doormiddel van handgebaren helderheids regelsysteem van Magnetolab. Kan worden toegepast op alle versies.

Het glas is 8 mm dik (minimale dikte afgewerkt paneel 13 mm) en het paneel kan een maximale afmeting hebben van 320x120 cm.

STANDAARD KLEUREN VOOR GEPOLIJSJT OF MAT GLAS



31
Bianco assoluto lucido
Glossy white

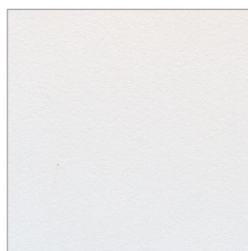

31-A
Bianco opaco
Matt white



51
Terra



51-A
Terra opaco



52
Sabbia

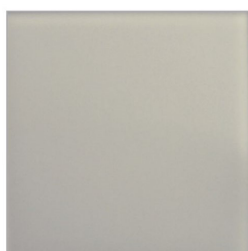

52-A
Sabbia opaco



53
Creta



53-A
Creta opaco



35
Nero lavagna*

Non disponibile nella versione con luce LED Integrata
Not available in the built-in LED lighting version



36
RAL CLASSIC

Disponibile in tutti i colori della collezione RAL Classic
Available in all the colours of the Ral Classic collection

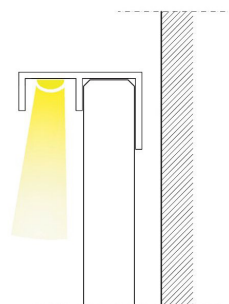

ILLUMINAZIONE LED RADENTE

GRAZING LED LIGHTING

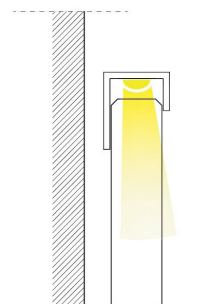

ILLUMINAZIONE LED INTEGRATA

BUILT-IN LED LIGHTING

Standaard natuurlijk LED licht 4000k
Op verzoek warm LED licht 3000k

KLEUREN VAN ALUMINIUM PROFIELEN VOOR PANELEN EN ACCESSOIRES



41
Alluminio Brill - Aluminium

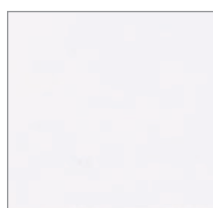

42
Bianco Opaco - Matt white 9003



45
Titanio - Titanium

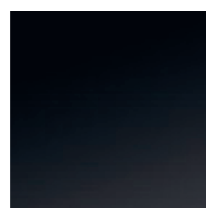

47
Nero Piombo - Lead balck

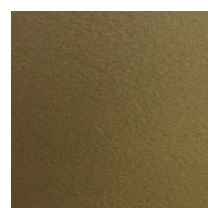

49
Bronzo - Bronze

* Voor de Magnetolab-accessoires is de kleur **Bronze 49** alleen beschikbaar voor de nieuwe **Origami-lijn**.

MAGNETOLAB PANEEL IN GLASDIKTE 12 mm GESCHILDERD GLAS - ZONDER PROFIELEN

OMSCHRIJVING	GEPOLIJST GLAS STANDAARD KLEUR	GEPOLIJST GLAS RAL KLEUR	MAT GLAS STANDAARD KLEUR	MAT GLAS RAL KLEUR
Hoogte tot 60 cm – Maximale lengte 320 cm Prijs per strekkende meter	€ 356,00 /ml COD 3MA00ML	€ 508,00 /ml COD 3MA00ML	€ 369,00 /ml COD 3MA00AML	€ 520,00 /ml COD 3MA00AML
Hoogte van 61 cm tot 120 cm - Maximale lengte 320 cm Prijs per vierkante meter	€ 594,00 /m2 COD 3MA00MQ	€ 846,00 /m2 COD 3MA00MQ	€ 615,00 /m2 COD 3MA00AMQ	€ 867,00 /m2 COD 3MA00AMQ

MAGNETOLAB PANEEL IN GLASDIKTE 12 mm GESCHILDERD GLAS - MET PROFIELEN AAN 3 ZIJDEN

OMSCHRIJVING	GEPOLIJST GLAS STANDAARD KLEUR	GEPOLIJST GLAS RAL KLEUR	MAT GLAS STANDAARD KLEUR	MAT GLAS RAL KLEUR
Hoogte tot 60 cm – Maximale lengte 320cm Prijs per strekkende meter	€ 416,00 /ml COD 3MA00PML	€ 567,00 /ml COD 3MA00PML	€ 429,00 /ml COD 3MA00PAML	€ 580,00 /ml COD 3MA00AML
Hoogte van 61 cm tot 120 cm - Maximale lengte 320 cm Prijs per vierkante meter	€ 694,00 /m2 COD 3MA00PMQ	€ 946,00 /m2 COD 3MA00PMQ	€ 714,28 /m2 COD 3MA00PAMQ	€ 966,00 /m2 COD 3MA00PAMQ

BEWERKINGEN

OMSCHRIJVING	CODE	PRIJS	OPMERKING
Meerprijs voor Led Verlichting met driver en profielen aan 3 zijden inbegrepen KOSTEN PER STREKKENDE METER TOEVOEGEN BIJ DE KOSTEN VAN HET PANEEL ZONDER PROFIELEN	3MALLIML	€ 191,00 /ml	Geef aan of het LED-licht GEÏNTEGREERD of INDIRECT is. Standaard Ledlicht 4000°K Op aanvraag warm licht 3000°K Standaard uitgang van de kabels: LINKERKANT Op aanvraag uitgang van de kabel: RECHTERKANT
Meerprijs voor uitsnede in het paneel (rechthoekig, rond gat of omtrek zagen)	3MA01SC	€ 164,00 per stuk	- Geef altijd de positie en afmetingen van het stopcontact op - Voor omtrekkzagen moeten de binnenhoeken een minimale straal van 8,5 mm hebben - Minimale afstand tot de omtrek van het paneel 30 mm
Meerprijs voor reksysteem Hoogte tot 60 cm (indien het paneel verder van de muur bevestigd wordt)	3MACR01	€ 78,00 /ml	

Het Magnetolab-paneel wordt aan de muur bevestigd met magnetische ringen die bij de prijs van het paneel zijn inbegrepen, anders kunt u het installeren met een reksysteem.

Er mogen geen andere bevestigingssystemen worden gebruikt (bijv. siliconen).

Het Magnetolab-paneel wordt geleverd in een MDF-verpakking.



MAGNETOLAB IN GEPOLIJST GLAS
STANDAARDKLEUR MET GEÏNTEGREERD LICHT



MAGNETOLAB IN MAT GLAS CRETA MET INDIRECT LICHT

FLORIM, NEOLITH EN LAMINAM
Magnetolab is niet alleen glas, het is ook keramiek

Laminam

STANDAARD KLEUREN VOOR KERAMIEK – LAMINAM

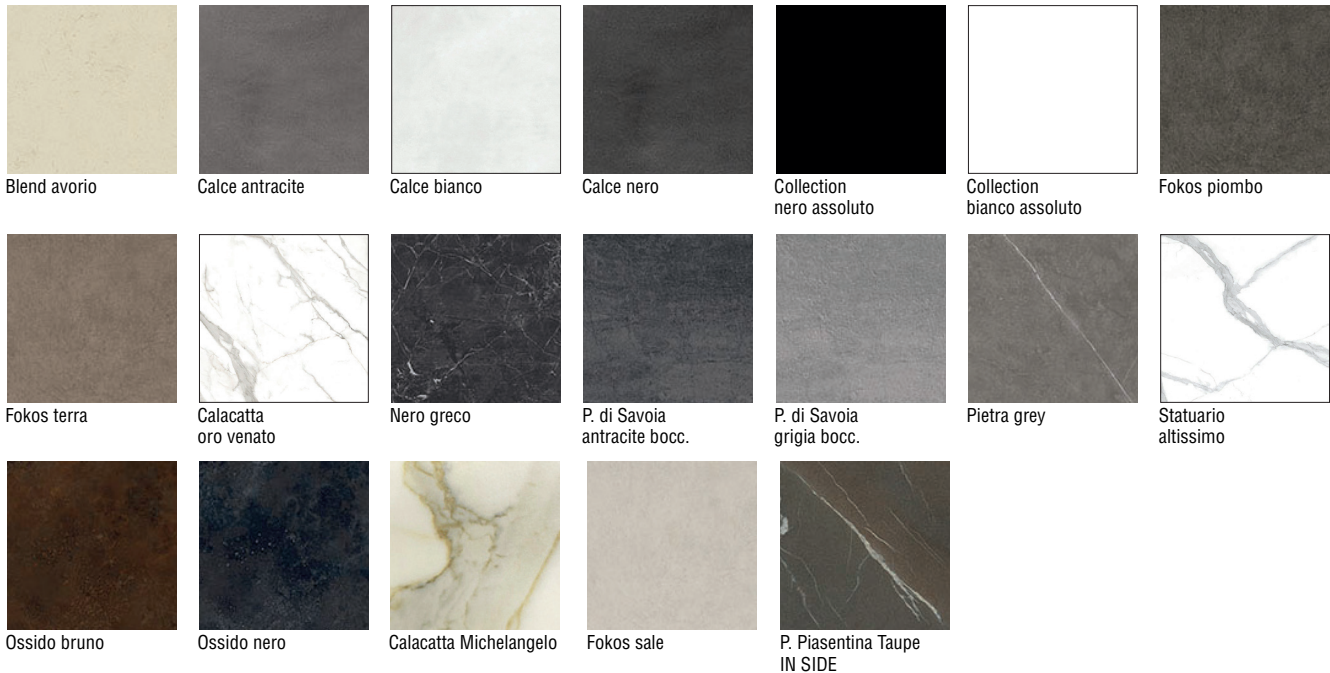

MAGNETOLAB PANEEL IN LAMINAM DIKTE 10 mm – ZONDER PROFIELEN

CATEGORIE	CODE	KLEUR	Hoogte tot 60 cm, maximale lengte 320. Kosten per strekkende meter			
F0	3MADLF0ML	AVORIO BLEND	€ 488,00 /ml			
		CALCE ANTRACITE				
		CALCE NERO				
F1	3MADLF1ML	FOKOS PIOMBO	€ 541,00 /ml			
		FOKOS SALE				
		FOKOS TERRA				
		CALCE BIANCO				
		OSSIDO BRUNO				
		OSSIDO NERO				
F2	3MADLF2ML	PIETRA DI SAVOIA ANTRACITE	€ 554,00 /ml			
		PIETRA DI SAVOIA PERLA BOCCIARDATA				
		BIANCO ASSOLUTO				
		PIETRA GREY				
		NERO GRECO				
		F3		3MADLF3ML	NERO ASSOLUTO	€ 604,00 /ml
					PIETRA PIASENTINA TAUPE'	
					STATUARIO ALTISSIMO	
		F5		3MADLF5ML	CALACATTA ORO	€ 660,00 /ml
CALACATTA MICHELANGELO						

Neolith

STANDAARD KLEUREN VOOR KERAMIEK – NEOLITH

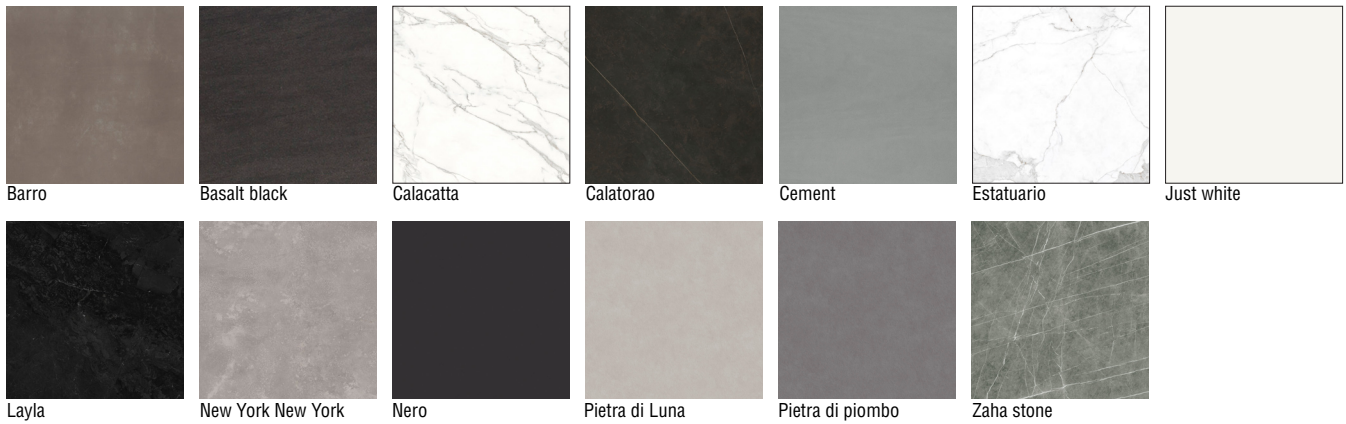

MAGNETOLAB PANEEL IN NEOLITH DIKTE 10 mm – ZONDER PROFIELEN

CATEGORIE	CODE	KLEUR	Hoogte tot 60 cm, maximale lengte 320. Kosten per strekkende meter
F0	3MADNF0ML	BARRO	€ 541,00 /ml
		CEMENTO	
		JUST WHITE	
F1	3MADNF1ML	PIETRA DI LUNA	€ 564,00 /ml
		PIETRA DI PIOMBO	
		ZAHA'S STONE	
F2	3MADNF2ML	NERO	€ 680,00 /ml
		BASALT BLACK	
		CALATORAO	
		NEW YORK NEW YORK	
F3	3MADNF3ML	CALACATTA	€ 680,00 /ml
		ESTATUARIO	
		LAYLA	

Florim

STANDARD KLEUR VOOR KERAMIEK – FLORIM

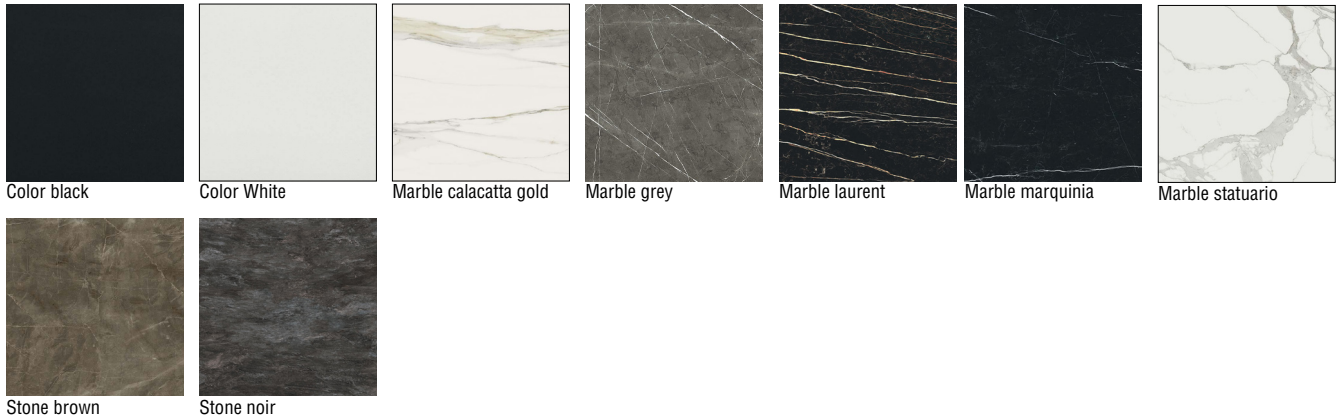

MAGNETOLAB PANEL IN FLORIM DIKTE 10 mm – ZONDER PROFIELEN

CATEGORIE	CODE	KLEUR	Hoogte tot 60 cm, maximale lengte 320. Kosten per strekkende meter
F0	3MADFF0ML	COLOR WHITE (M)	€ 590,00 /ml
		COLOR BLACK (M)	
F1	3MADFF1ML	STONE BROWN (M)	€ 604,00 /ml
		STONE NOIRE (M)	
		MARBLE MARQUINIA (M)	
		MARBLE GREY (M)	
		MARBLE LAURENT	
F2	3MADFF2ML	MARBLE CALACATTA GOLD (M)	€ 620,00 /ml
		MARBLE STATUARIO (M)	

BEWERKINGEN

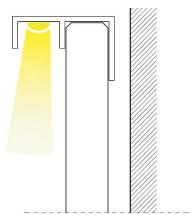
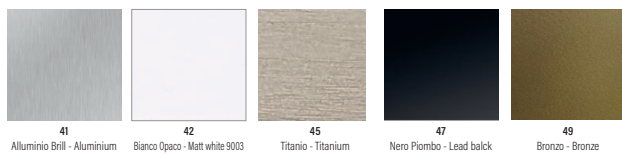
OMSCHRIJVING	CODE	PRIJS	OPMERKING
<p>Meerprijs voor Led Verlichting met driver en profielen aan 3 zijden inbegrepen</p> <p>KOSTEN PER STREKKENDE METER TOEVOEGEN BIJ DE KOSTEN VAN HET PANEEL ZONDER PROFIELEN</p>	3MALLIML	€ 191,00 /ml	<p>ALLEEN BIJ STRIJKLICHT Standaard Ledlicht 4000°K Op verzoek Ledlicht 3000°K Standaard uitgang van de kabels: LINKERKANT Op aanvraag uitgang van de kabel: RECHTERKANT</p>  <p>STRIJK LICHT</p>
<p>Meerprijs voor profielen aan 3 zijden</p> <p>TOEVOEGEN AAN PRIJS VAN PANEEL ZONDER PROFIELEN</p> <p>KLEUREN VAN ALUMINIUM PROFIELEN VOOR PANELEN</p> 	3MAPR3ML	€ 54,00	Optioneel
<p>Meerprijs voor uitsnede in het paneel (rechthoekig, rond gat of omtrek zagen)</p>	3DERSC	€ 38,00 per stuk	<ul style="list-style-type: none"> - Geef altijd de positie en afmetingen van het stopcontact op - Voor omtrekzagen moeten de binnenhoeken een minimale straal van 8,5 mm hebben - Minimale afstand tot de omtrek van het paneel 30 mm
<p>Meerprijs voor reksysteem Hoogte tot 60 cm (indien het paneel verder van de muur bevestigd wordt)</p>	3MACR01	€ 78,00	

Het Magnetolab-paneel wordt aan de muur bevestigd met magnetische ringen die bij de prijs van het paneel zijn inbegrepen, anders kunt u het installeren met een reksysteem. Er mogen geen andere bevestigingssystemen worden gebruikt (bijv. siliconen).

Het Magnetolab-paneel wordt geleverd in een MDF-verpakking.



MAGNETOLAB DEKTON KELYA



MAGNETOLAB DEKTON CALACATTA

ELEKTRONISCHE ACCESSOIRES

Gebruik een schakelaar in de kamer om te schakelen, gebruik anders AFSTANDSBEDIENING OF SMART MOVING

	OMSCHRIJVING	CODE	PRIJS
	<p>AFSTANDSBEDIENING AAN-UIT + 1 DIMMER ONTVANGER</p> <p>Met de afstandsbediening kan het in-, uitschakelen en dimmen van de Magnetolab paneel verlichting worden geregeld. Met de optionele toevoeging van ontvangers kan de verlichting van maximaal vier onafhankelijke panelen worden aangestuurd.</p> <p>Wat moet ik kopen om meerdere panelen aan te sturen?</p> <p>A) Enkele bediening (aanzetten, uitschakelen, dimmen van enkel licht voor alle panelen tegelijk): Kosten van panelen met licht + 1 afstandsbediening (1 ontvanger + 1 verdeler inbegrepen). B) Onafhankelijke bediening (apart inschakelen, uitschakelen, licht dimmen voor elk paneel): Kosten van panelen met licht + 1 afstandsbediening (1 ontvanger + 1 verdeler inbegrepen) + 1 ontvanger voor elk bijkomend paneel. Zie elektrisch aansluitschema op pagina 23</p>	3MA02EL	€ 190,00
	Extra dimmerontvanger voor afstandbediening	3MARIC00	€ 127,00
	<p>SMART MOVING handgebaar controle verlichting</p> <p>Smart Moving is beschikbaar bij de versies met glazen panelen, zowel gepolijst als mat, en in de versie van keramisch gres.</p> <p>Wat moet ik kopen om meerdere panelen aan te sturen?</p> <p>A) Enkele bediening (aanzetten, uitschakelen, dimmen van enkel licht voor alle panelen tegelijk): Kosten van panelen met licht + 1 slimme verhuis (1 verdeler inbegrepen). B) Onafhankelijke regeling (apart inschakelen, uitschakelen, licht dimmen voor elk paneel): Kosten panelen met licht + 1 slimme verhuizing voor elk paneel Zie elektrisch aansluit schema op pagina 23 NB: Geef Smart Moving positie aan bij bestelling. Zie positie diagram op pagina 20</p>	3MA03EL	€ 255,00
	<p>HELPY LIGHT</p> <p>Een exclusief accessoire in combinatie met Smart Moving: HELPY LIGHT is een batterij die kan worden aangesloten op de bedrading van de Smart Moving die het Magnetolab-paneel verandert in een noodverlichting in geval van een black-out. De autonomie van het HELPY LIGHT varieert van 1 tot 4 uur, afhankelijk van de gewenste lichtintensiteit.</p>	3MAHL01	€ 512,00

SMART MOVING

Smart Moving is het verrassende dimsysteem van het Magnetolab paneel dat dankzij handbewegings sensoren het in- en uitschakelen en de lichtintensiteit regelt, zonder schakelaars of afstandsbediening. Smart Moving maakt het mogelijk om het licht van Magnetolab aan en uit te zetten en de lichtintensiteit te dimmen door eenvoudige handgebaren te maken rond de kleine LED-sensor in het paneel. U hoeft het paneel niet aan te raken, het blijft altijd schoon. Smart Moving is verkrijgbaar in zowel gepolijste en matglazen versies als in de keramische gres-versie.

BEAT LIGHT

De Beat Light-functie bestaat uit de mogelijkheid om een knipperend licht op het paneel te activeren om de aanwezigheid van berichten op het paneel aan te geven paneel zelf, of om niet iets te vergeten. Beat light is een speciale functie van Smart Moving en kan worden geactiveerd op alle glaspanelen en Dekton, Florim, Neolith en Laminam. Om Beat light aan te zetten, beweeg je je hand eenvoudig van rechts naar links voor de Smart Moving sensor.

HELPY LIGHT

Magnetolab's veiligheids verlichtings systeem dat, in het geval van een black-out, de rugwand verlichting activeert, zodat u in de keuken kunt blijven werken en tegelijkertijd de omgeving kunt verlichten.



MAGNETOLAB PANEEL RESERVE ONDERDELEN

OMSCHRIJVING	CODE	PRIJS
MAGNETISCHE KIT VOOR PANEELBEVESTIGING (set bevat 4 magneten)	3MAROT2	€ 25,00 set
PROFIELEN VOOR MAGNETOLAB PANEEL	3MAPROF2	€ 30,00
LEDSTRIP OP ROL MET DRAAD	3MASTRI2	€ 96,00





DUETTO LICHT EN MATERIE WORDEN GECOMBINEERD VOOR EEN VERRASSEND EFFECT.

Het materiaal van het paneel zorgt voor harmonie in continuïteit met het keukenblad en het bovenste gedeelte en verlicht het werkblad en de omgeving.

Dankzij deze oplossing is het mogelijk om het paneel te vervaardigen met twee soorten verschillende materialen: gepolijst of mat verlicht glas in elke kleur of Dekton, Florim, Laminam, Neolith afwerkingen in combinatie met het blad.

Duetto biedt de mogelijkheid om het paneel op een optimale manier te ordenen, waardoor een bovengedeelte voor accessoires ontstaat zonder de harmonie van de lichtstraal die de werkruimte verlicht te verstoren.

OMSCHRIJVING	CODE	PRIJS	OPMERKING
Meerprijs voor DUETTO verlichting TOEVOEGEN AAN DE KOSTEN VAN HET PANEEL ZONDER PROFIELEN	3MALDUML	€ 312,00	Inclusief paneeluitparing, LED, polycarbonaat afdekking en transformator. Standaard Ledlicht 4000°K Op aanvraag warm Ledlicht 3000°K Standaard stroomkabel uitgang aan de linkerkant Op aanvraag kabel uitgang: RECHTERKANT.

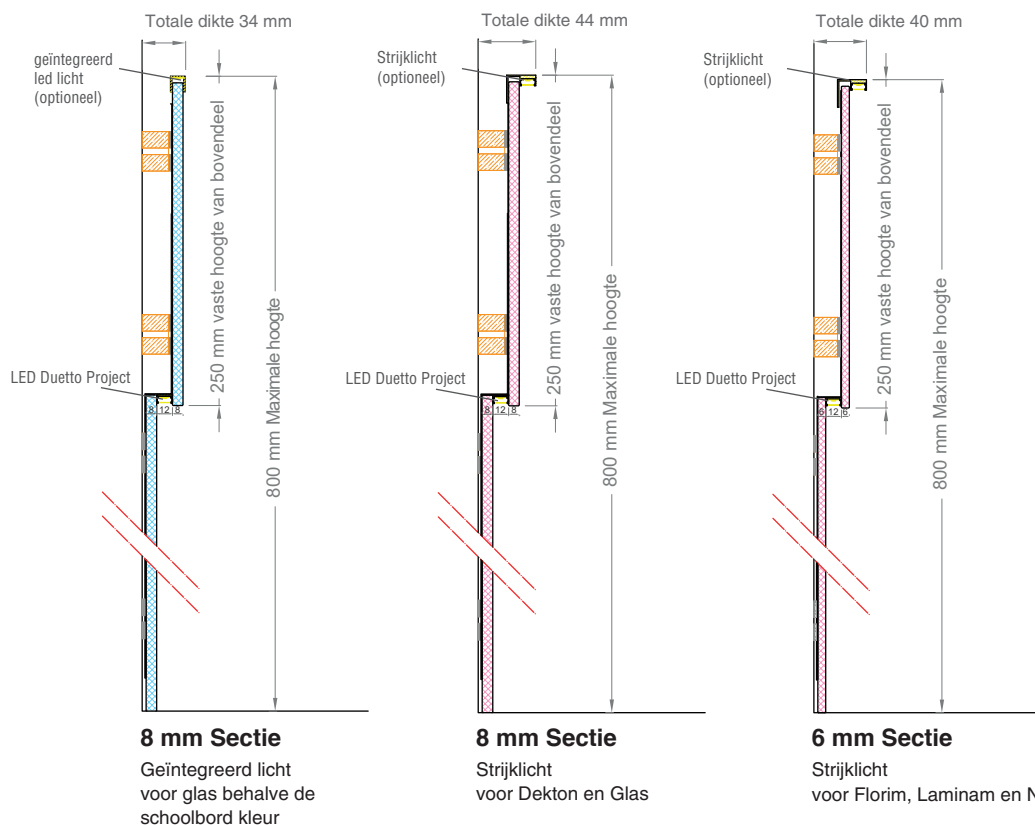

ATTENTIE

Het is mogelijk om glas en keramiek te combineren.

Aan de zijkanten van het bovendeel zijn ook randprofielen voorzien.

Geef bij hoek composities altijd in de volgorde aan welk paneel ernaast komt te liggen met bovenaanzicht.

Indien besteld, wordt de Smart Moving sensor in het onderste gedeelte geplaatst (alleen beschikbaar voor panelen met een totale hoogte van minimaal 50 cm).



K MAGNETOLAB DE NIEUWE GEÏNTEGREERDE AFZUIGKAP ONTWIKKELD IN SAMENWERKING MET FALMEC

Ontwikkeld in samenwerking met Falmec, wordt het gekenmerkt door volledige integratie met het Magnetolab-paneel dankzij de klep die is gemaakt in dezelfde afwerking als het paneel en die, eenmaal gesloten, een perfect lineair oppervlak geeft voor eenvoudige reiniging en maximale esthetische prestaties.

ACHTERAFZUIGING - De kookdampen worden gelijkmatig afgezogen door een lineair en elegant klep afzuigsysteem.

STILTE EN EFFICIËNTIE - Een krachtige en efficiënte motor gecombineerd met zorgvuldige studie van luchtstromen en het gebruik van isolatiematerialen - zorgt voor de hoogste afzuigprestaties en minimaal geluid.

EENVOUDIGE INSTALLATIE - Het afzuigsysteem dat volledig in het Magnetolab-paneel is ingebed, is eenvoudig te installeren, zowel in de recirculatie- als in de afvoerversie. De kap loopt verticaal omhoog aan de achterkant van het paneel, waardoor de beschikbare binnenruimtes van de onder- en bovenkasten maximaal worden benut.

OMSCHRIJVING	CODE	PRIJS
COMPLEET GEÏNTEGREERDE AFZUIGKAP MET: KLEP + CONVEYOR + MOTOR + VERTICALE BUIS + 90° BOCHT	3MACA01	€ 2.980,00
TOEVOEGEN AAN DE KOSTEN VAN HET PANEEL ZONDER PROFIELEN		
MEERPRIJS VOOR REKSYSTEEM Max hoogte 60 cm	3MACR01	€ 78,00 /ml
MEERPRIJS VOOR PROFIELEN AAN 3 ZIJDES (ZWART OF WIT)	3MAMA01	€ 84,00 /ml
KOOLSTOF ZEOLIET FILTER H 100 MM	KACL.930	€ 453,00
KOOLSTOF ZEOLIET FILTER H 60 MM	KACL.951	€ 502,00





magnetolab

falmecc

Ontwikkeld in samenwerking met Falmecc, gekenmerkt door volledige integratie in het Magnetolab-paneel dankzij de klep die is gemaakt in dezelfde afwerking als het paneel en die, eenmaal gesloten, een perfect lineair oppervlak geeft voor eenvoudige reiniging en maximale esthetische prestatie.

ACHTERAFZUIGING

De kookdampen worden gelijkmatig afgezogen door een lineair en elegant klep afzuigsysteem.

STILTE EN EFFICIËNT

Een krachtige en efficiënte motor - gecombineerd met de studie van luchtstromen en het gebruik van isolatiematerialen - zorgt voor de hoogste aanzuigprestaties met minimaal geluid.

EENVOUDIGE INSTALLATIE EN MINIMALE BEZWARING

Het afzuigsysteem dat volledig in het Magnetolab-paneel is geïntegreerd, is eenvoudig te installeren, zowel in de recirculatie- als in de afvoerversie. De kap loopt verticaal omhoog aan de achterkant van het paneel, waardoor de beschikbare binnenruimtes van de onder- en bovenkasten maximaal worden benut.

TECHNISCHE SPECIFICATIES

Klep vaste maat: 90 cm
Minimale hoogte paneel: 52 cm
Maximale hoogte van paneel: 120 cm
Minimale lengte van paneel: 120 cm
 (60 cm vanaf midden kookplaat)
Maximale lengte paneel: 320 cm

Combineerbare materialen met de geïntegreerde afzuigkap: Glas en Florim, Dekton, Laminam en Neolith.
Profiel kleuren: Antraciet en wit.
Bovenprofiel: Optioneel LED verlichting.
De bediening zit aan de binnenzijde van de klep.

De klep en het paneel worden vervaardigd uit dezelfde plaat.

TECHNISCHE GEGEVENS**Capaciteit:**

Qmin 260,0 m³/h
Qmax 480,0 m³/h
Qboost 520,0 m³/h

Max. stroom opname: 150 W

Bediening:

Touch bediening, binnenzijde klep.

Voltage:

220-240V

Snelheid:

9 standen + booster.

Frequentie:

50-60Hz

Filter:

Metalen vet filter.

Max. / Min. Geluid:

48/ 66 dB(A) re1pW I.E.C.60704 - 1-9

Recirculatie:

Koolstof Zeoliet Filter (optioneel).

Max. Wattage:

150 W







Energie Klasse: A++

Accessoires M1 Line

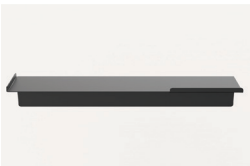

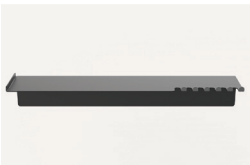
	OMSCHRIJVING	CODE	GEBORSTELD RVS (41)	GELAKT STAAL MAT WIT (42) TITANIUM (45) LOOD ZWART (47)
	PLANK 30 A: 300 / B: 108 / H: 64 mm - Max gewicht 2000 g	3A01	€ 172,00	€ 190,00
	LEPELHOUDER A: 300 / B: 96 / H: 149 mm - Max gewicht 2300 g	3A02	€ 244,00	€ 262,00
	KRUIDENREK A: 313 / B: 81 / H: 150 mm - Max gewicht 1800 g	3A03	€ 319,00	€ 338,00
	TABLET - SMARTPHONE HOUDER A: 300 / B: 64 / H: 143 mm - Max gewicht 2500 g	3A04	€ 193,00	€ 212,00
	KEUKENROL HOUDER A: 285 / B: 104 / H: 55 mm - Max gewicht 2000 g	3A05	€ 175,00	€ 194,00
	DUBBELE KEUKENROL HOUDER A: 285 / B: 149 / H: 129 mm - Max gewicht 2000 g	3A06	€ 183,00	€ 200,00
	FLESSENHOUDER A: 300 / B: 97 / H: 86 mm - Max gewicht 2000 g	3A07	€ 188,00	€ 197,00
	OLIE EN AZIJN HOUDER A: 313 / B: 85 / H: 103 mm - Max gewicht 2000 g	3A08	€ 395,00	€ 414,00
	"NESPRESSO" CAPSULE HOUDER BEUKENHOUT	3A12	€ 169,00	€ 169,00

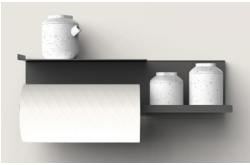
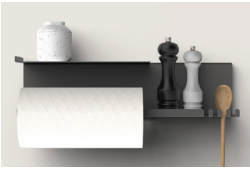

	OMSCHRIJVING	CODE	GEBORSTELD RVS (41)	GELAKT STAAL MAT WIT (42) TITANIUM (45) LOOD ZWART (47)
	STANG MET 7 HAKEN - 600 mm A: 600 / B: 40 / H: 74 mm - Max gewicht 3000 g	3A09-600	€ 231,00	€ 250,00
	STANG MET 8 HAKEN - 900 mm A: 900 / B: 40 / H: 74 mm - Max gewicht 3000 g	3A09-900	€ 252,00	€ 270,00
	STANG MET 9 HAKEN - 1200 mm A: 1200 / B: 40 / H: 74 mm - Max gewicht 3000 g	3A09-1200	€ 272,00	€ 290,00
	LEPELHOUDER MET HAKEN A: 300 / B: 32 / H: 88 mm - Max gewicht 3000 g	3A10-300	€ 172,00	€ 190,00
	LEPELHOUDER MET HAKEN A: 600 / B: 32 / H: 88 mm - Max gewicht 6000 g	3A10-600	€ 215,00	€ 233,00
	KRUIDENREK + LEPELHOUDER MET HAKEN A: 600 / B: 82 / H: 154 mm - Max gewicht 4000 g	3A21	€ 363,00	€ 381,00
	KEUKENROLHOUDER + KRUIDENREK A: 600 / B: 102 / H: 154 mm - Max gewicht 3500 g	3A22	€ 373,00	€ 392,00
	KEUKENROLHOUDER + LEPELHOUDER MET HAKEN A: 600 / B: 102 / H: 124 mm - Max gewicht 4000 g	3A23	€ 226,00	€ 245,00
	BEUKEN HOUTEN MESSENBLOK A: 120 / B: 230 / H: 60 mm - Max gewicht 2000 g	3MA12AC	€ 174,00	€ 174,00
	WIT KERAMISCHE BEKER / VAAS	36571012	€ 46,00	
	KRUIDENPOTJES (KIT)	36570362	€ 46,00	
	6 KRUIDEN POTJES - OLIE / AZIJN - ZOUT - PEPER - TANDENSTOKER POTJES (KIT)	36503562	€ 46,00	

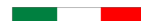
	OMSCHRIJVING	CODE	GEBORSTELD RVS (41)	GELAKT STAAL MAT WIT (42) TITANIUM (45) LOOD ZWART (47)
	PLANK 30 A: 300 / B: 100 / H: 70 mm - Max gewicht 2500 g	3F01	€ 244,00	€ 270,00
	PLANK 45 A: 450 / B: 100 / H: 70 mm - Max gewicht 4000 g	3F02	€ 266,00	€ 294,00
	PLANK 30 MET HAKEN A: 300 / B: 100 / H: 70 mm - Max gewicht 2500 g	3F03	€ 247,00	€ 274,00
	PLANK 45 MET HAKEN A: 450 / B: 100 / H: 70 mm - Max gewicht 4000 g	3F04	€ 269,00	€ 297,00
	DUBBELE PLANK 30 MET HAKEN A: 340 / B: 110 / H: 130 mm - Max gewicht 4500 g	3F05	€ 271,00	€ 300,00
	DUBBELE PLANK 30 MET HAKEN EN LEPELHOUDER A: 340 / B: 110 / H: 130 mm - Max gewicht 4500 g	3F06	€ 274,00	€ 304,00
	KEUKENROLHOUDER A: 495 / B: 110 / H: 130 mm - Max gewicht 4500 g	3F07	€ 323,00	€ 357,00
	KEUKENROLHOUDER MET HAKEN A: 495 / B: 110 / H: 130 mm - Max gewicht 4500 g	3F08	€ 326,00	€ 361,00
	KRUIDENREK A: 320 / B: 100 / H: 70 mm - Max gewicht 3000 g	3F09	€ 334,00	€ 370,00



	OMSCHRIJVING	CODE	GEBORSTELD RVS (41)	GELAKT STAAL MAT WIT (42) TITANIUM (45) LOOD ZWART (47)
	BOEK - TABLET HOUDER A: 320 / B: 60 / H: 140 mm - Max gewicht 3000 g	3F10	€ 241,00	€ 267,00
	WIJNGLAS HOUDER MET 2 SLEUVEN A: 450 / B: 95 / H: 60 mm - Max gewicht 4000 g	3F11	€ 266,00	€ 294,00
	WIJNGLAS HOUDER MET 4 SLEUVEN A: 450 / B: 95 / H: 60 mm - Max gewicht 4000 g	3F12	€ 266,00	€ 294,00



OMSCHRIJVING	CODE	PRIJS
EXTRA KOSTEN VOOR REKSYSTEEM (Max. hoogte 60 cm)	3MACR01	€ 78,00 / ml
MEERPRIJS AFDICHTINGSPROFIELEN 3 ZIJDEN (ZWART OF WIT)	3MAMA01	€ 84,00 / ml

KLEUR	CODE	PRIJS
MOONY TAP – MAT WIT	3MAM01/BO	€ 1.830,00
MOONY TAP – MAT ZWART	3MAM01/NO	€ 1.830,00
MOONY TAP – CHROOM	3MAM01/C	€ 1.830,00
MOONY TAP – GEBORSTELD CHROOM	3MAM01/CS	€ 2.270,00
MOONY TAP – GEBORSTELD GUNMETAL GRIJS	3MAM01/CFS	€ 2.398,00
MOONY TAP – GEBORSTELD BRONS	3MAM01/RBS	€ 2.398,00
MOONY TAP – GESATINEERD CARBON - EXCLUSIEF STAAL	3MAM01/CS	€ 2.336,00

Magnetisch glazen paneel

Esploso Tecnico
Exploded technical scheme

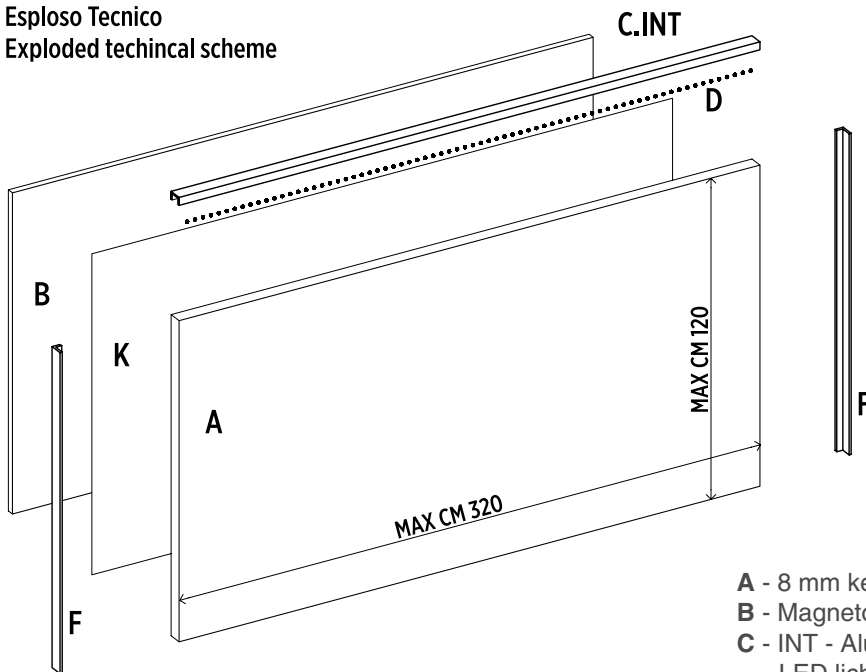

Het Magnetolab-paneel kan aan de muur worden bevestigd met behulp van magneten die bij de prijs van het paneel zijn inbegrepen of via rekken op aanvraag.

Andere bevestigingsystemen mogen niet worden gebruikt (bijv. siliconen)

- A - 8 mm keramische plaat
- B - Magnetolab plaat
- C - INT - Aluminium profiel met intern LED licht
- D - LED strip HL
- F - Aluminium zijprofiel
- H - Magnetische wand support
- K - Chemische en mechanische behandelingen
- L - Ringen in ABS

GEINTEGREERD LED LICHT

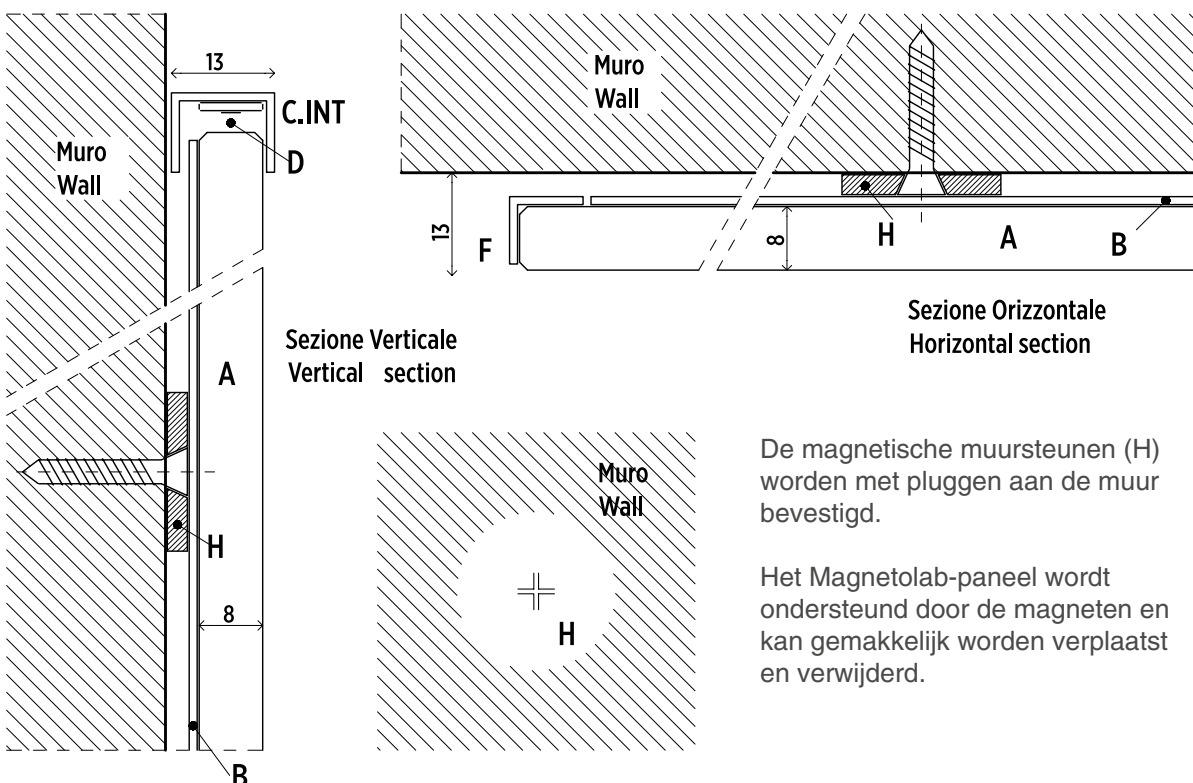

De magnetische muursteunen (H) worden met pluggen aan de muur bevestigd.

Het Magnetolab-paneel wordt ondersteund door de magneten en kan gemakkelijk worden verplaatst en verwijderd.

Om oneffenheden in muren uit te vullen, is het mogelijk om de magneet H verder van de muur te plaatsen door een of meer ABS-inzetstukken (L) te plaatsen

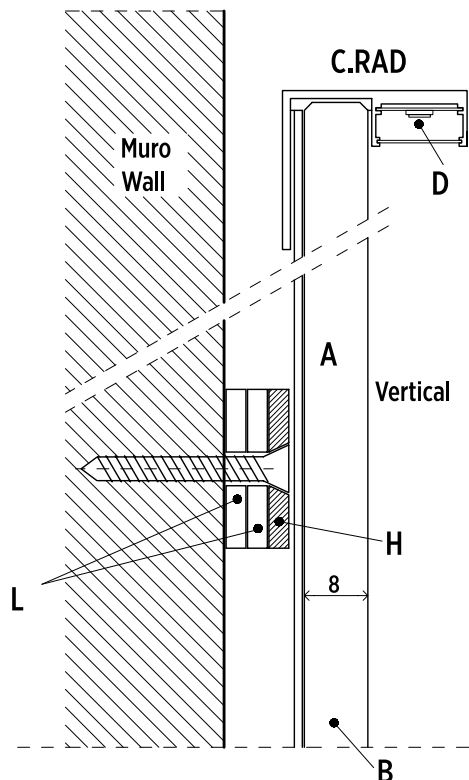

- A - 8 mm keramische plaat
- B - Magnetolab plaat
- C - RAD - Aluminium profiel met strijk LED licht
- D - LED strip HL
- F - Aluminium hoekprofiel
- H - Magnetische wand support
- K - Chemische en mechanische behandelingen
- L - Ringen in ABS

STRIJK LED LICHT

ABS inzetstukken

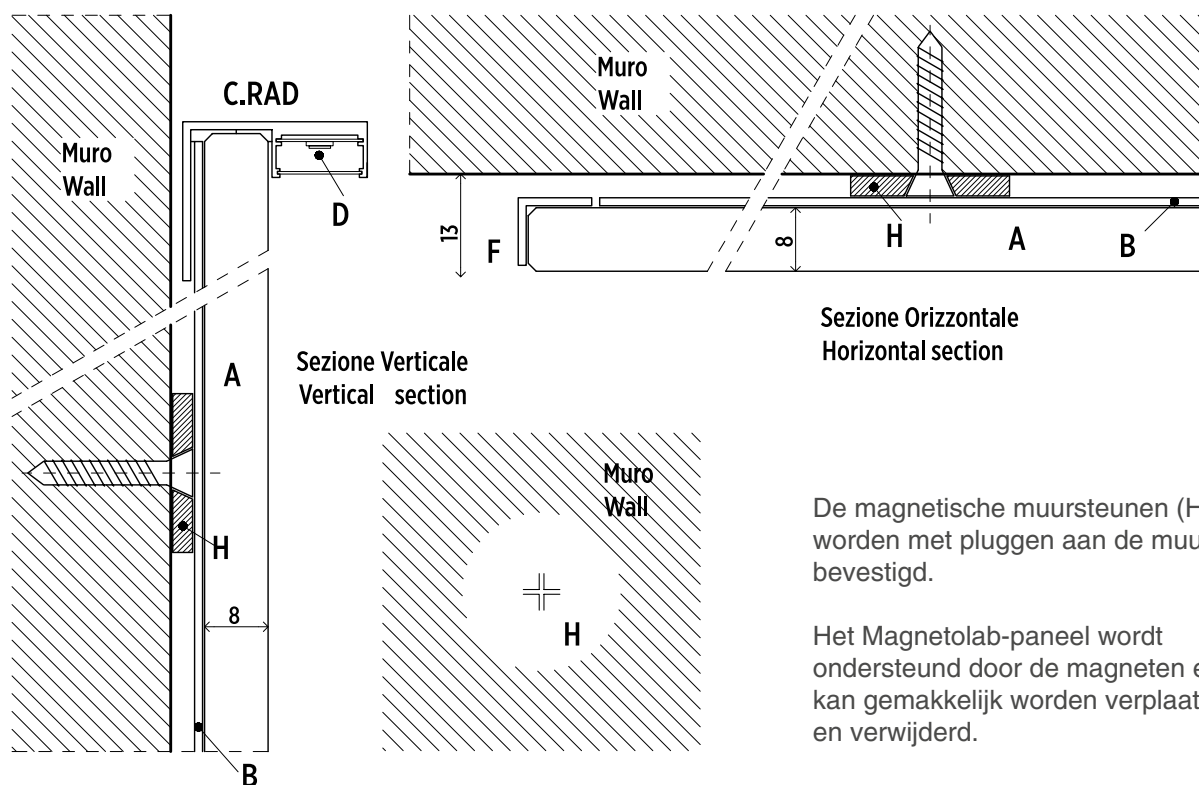

Sezione Verticale
Vertical section

Sezione Orizzontale
Horizontal section

De magnetische muursteunen (H) worden met pluggen aan de muur bevestigd.

Het Magnetolab-paneel wordt ondersteund door de magneten en kan gemakkelijk worden verplaatst en verwijderd.

Rek systeem

Het frame creëert een ruimte van ongeveer 60 mm tussen de bestaande muur en het Magnetolab-paneel, waardoor nieuwe elektrische en sanitaire systemen kunnen worden doorgelaten zonder dat er verder geboord of metselwerk nodig is.

Het frame systeem maakt de plaatsing van de È-SSENZA afzuigkap mogelijk en van kranen of willekeurige elektriciteit voorzieningen zoals stopcontacten en schakelaars.

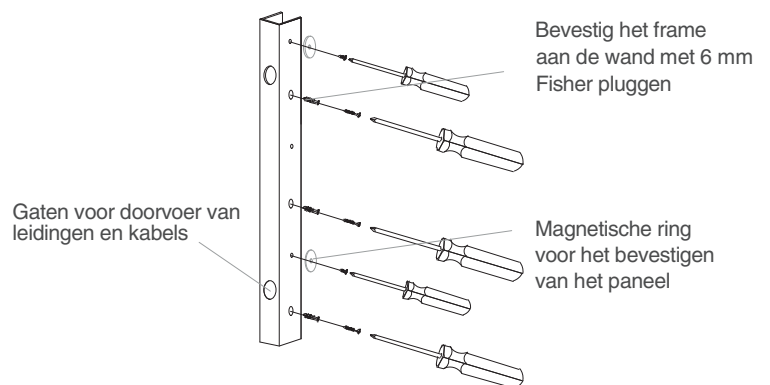
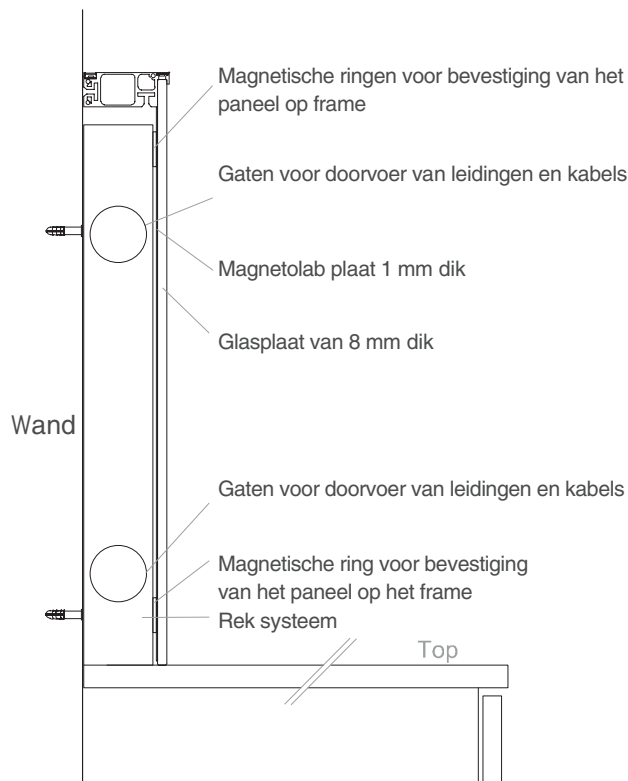

WAARSCHUWING!

**LEUN NIET OP DE LED ZIJDE VAN HET MAGNETOLAB-PANEEL.
EVENTUELE BOVENKASTEN MOGEN NIET IN CONTACT ZIJN MET DE BOVENKANT VAN HET PANEEL OM
SCHADE AAN DE LEDS TE VOORKOMEN.**

BELANGRIJK!!!

**HOUD TIJDENS DE INSTALLATIE ALTIJD EEN MARGE VAN 3 MM AAN TUSSEN HET MAGNETOLAB PANEEL EN DE BOVENKASTEN
(CONTROLEER OF DEZE RUIMTE ER IS DOOR DE BOVENKASTEN TE BELASTEN MET ENIG GEWICHT)**

- Gebruik voor de installatie de magneten die inbegrepen zijn bij het paneel, of gebruik frame's (op aanvraag).
- Gebruik geen siliconen om het paneel aan de muur te bevestigen.
- Dicht de onderrand van het paneel af door een strook neutrale, schimmelwerende siliconen tussen het paneel en de bovenkant van het werkblad te smeren.

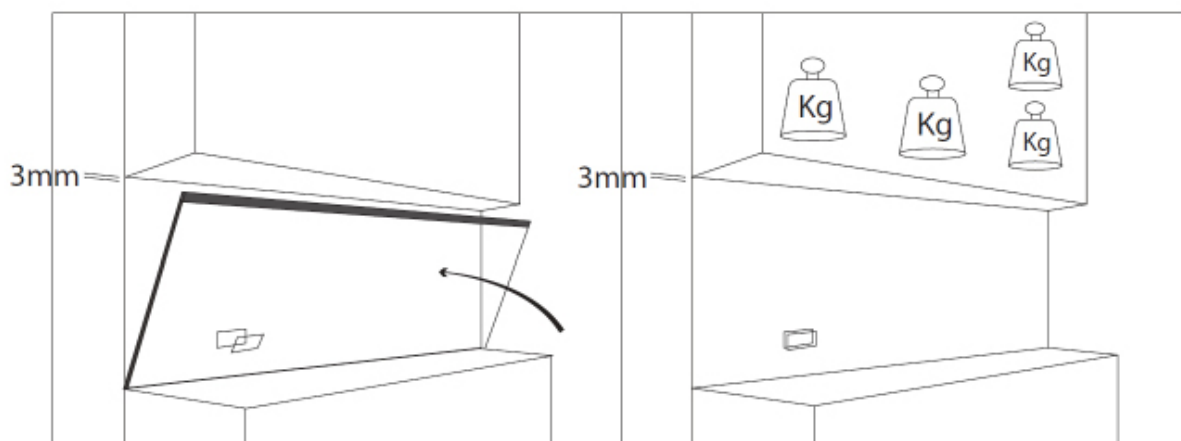

Smart Moving aansluit voorbeeld



CASE 1

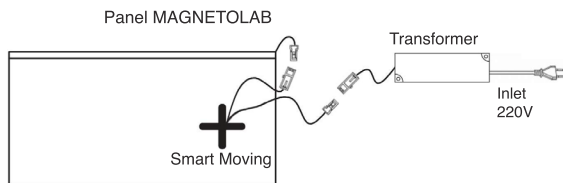

CASE 2

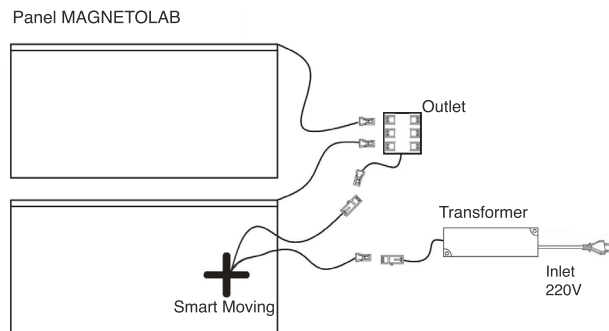

Afstandbediening aansluit voorbeeld

CASE 1

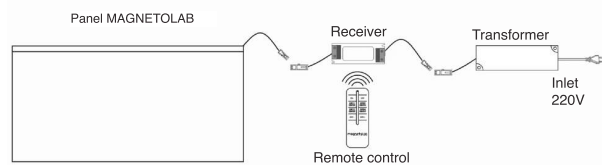

CASE 2

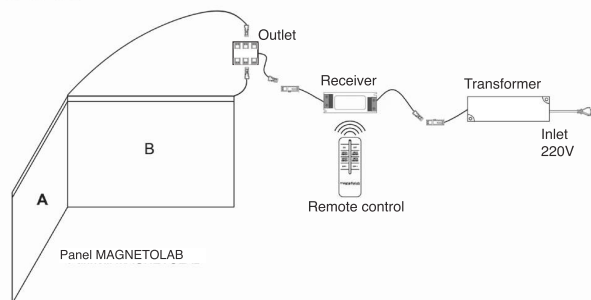

CASE 3

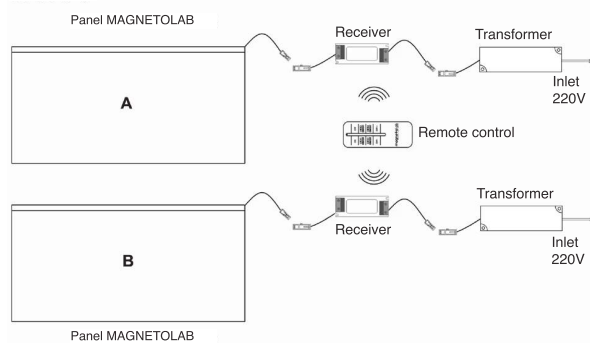

VSMC BV verwerpt alle aansprakelijkheden voor enige onjuistheden in deze catalogus die te wijten zijn aan tekstuele fouten of kopieer fouten. Deze catalogus vervangt alle vorige versies. Product- en prijswijzigingen voorbehouden. Advies verkoopprijzen staan vermeld in de prijslijst en zijn indicatief en inclusief 21% BTW. VSMC BV behoudt zich hierbij het recht voor om - op elk ogenblik en zonder voorafgaande kennisgeving - alle technische, esthetische en functionele aanpassingen aan de producten te maken die zij nodig acht voor hun verbetering.

Modellen, afbeeldingen en technische oplossingen die in deze catalogus worden gepresenteerd worden beschermd door industriële eigendomsrechten. De afdruk procedure biedt niet altijd een trouwe reproductie van de tinten en materialen van het origineel. Deze catalogus is het exclusieve eigendom van VSMC BV. Enige vorm van totale of gedeeltelijke reproductie van deze catalogus is ten strengste verboden.

— **VSMC**^{BV} —
DISTRIBUTOR DESIGN BRANDS

+31 (0)6 52 23 43 48 — info@vsmcbv.com — www.vsmcbv.com